

Voor de gebruiker

Gebruiksaanwijzing



calorMATIC 350

Kamertemperatuurafhankelijke thermostaat

NL, BE

Impressum

| | |
|------------------------|--------------------|
| Documenttype: | Gebruiksaanwijzing |
| Product: | calorMATIC 350 |
| Doelgroep: | Gebruiker |
| Taal: | NLD |
| Documentnummer_versie: | 0020135478_00 |
| Datum opmaak: | 20.12.2011 |

Uitgever/fabrikant**Vaillant GmbH**

Berghauser Str. 40 ■ D-42859 Remscheid
Telefon +49 21 91 18-0 ■ Telefax +49 21 91 18-28 10
info@vaillant.de ■ www.vaillant.de

© Vaillant GmbH 2011

Nadruk van deze handleiding, ook bij wijze van uittreksel, is alleen met de schriftelijke toestemming van Vaillant GmbH toegestaan.

Alle in deze handleiding genoemde benamingen van producten zijn handels-/fabrieksmerken van de betreffende firma's.

Technische wijzigingen zijn voorbehouden.

| | | | |
|----------------------|-----------------------------------------------------|----------------------|--------------------------------------------------|
| Inhoudsopgave | 4 | Bedienen..... | 10 |
| 1 | Aanwijzingen bij de documentatie | | 5 |
| 1.1 | Gebruikte symbolen en tekens | 4.1 | Bedieningsstructuur..... |
| 1.1.1 | Symbolen | 4.1.1 | Toegangsniveau voor de gebruiker..... |
| 1.2 | Opbouw van waarschuwingsaanwijzingen | 4.1.2 | Toegangsniveau voor de installateur |
| 1.3 | Aanvullend geldende documenten in acht nemen | 4.1.3 | Opbouw van de menustructuur..... |
| 1.4 | Documenten bewaren..... | 4.1.4 | Basisweergave..... |
| 1.5 | Geldigheid van de handleiding..... | 4.1.5 | Keuzeniveau..... |
| | | 4.1.6 | Instelniveau..... |
| 2 | Veiligheid..... | 4.2 | Bedieningsconcept |
| 2.1 | Waarschuwingen bij handelingen | 4.2.1 | Bediening in de basisweergave |
| 2.2 | Vereiste kwalificatie van het personeel | 4.2.2 | Bedieningsvoorbeeld datum wijzigen |
| 2.2.1 | Gebruiker | 4.3 | Overzicht menustructuur |
| 2.3 | Algemene veiligheidsinstructies | 4.4 | Overzicht instel- en afleesmogelijkheden..... |
| 2.3.1 | Installatie alleen door installateur..... | 4.4.1 | Omgang met het tabellarische overzicht..... |
| 2.3.2 | Gevaar door verbrandingen met heet drinkwater | 4.4.2 | Eigen instellingen invoeren |
| 2.3.3 | Gevaar door slechte werking | 4.4.3 | Overzicht modi |
| 2.3.4 | Vorstschade door uitschakelen van het toestel | 4.4.4 | Overzicht bedieningsniveaus |
| 2.3.5 | Vorstschade door te lage kamertemperatuur | 4.4.5 | Fabrieksinstelling voor tijdsprogramma's |
| 2.4 | CE-markering | 5 | Bedienings- en weergavefuncties |
| 2.5 | Gebruik volgens de voorschriften..... | 5.1 | Informatie |
| 3 | Toesteloverzicht | 5.1.1 | Systeemstatus aflezen |
| 3.1 | Productkenmerken..... | 5.1.2 | Lijst van de statusmeldingen aflezen |
| 3.2 | Typeaanduiding en serienummer | 5.1.3 | Contactgegevens van de installateur aflezen |
| 3.2.1 | Typeaanduiding..... | 5.1.4 | Serienummer en artikelnummer aflezen |
| 3.2.2 | Typeplaatje..... | 5.2 | Instellingen |
| 3.2.3 | Serienummer | 5.2.1 | Gewenste temperaturen instellen |
| 3.3 | Opbouw van het toestel | 5.2.2 | Tijdsprogramma's instellen..... |
| 3.4 | Regelfunctie | 5.2.3 | Dagen buitenshuis |
| 3.4.1 | CV-installatie..... | 5.2.4 | Taal selecteren |
| 3.4.2 | Warmwaterbereiding | 5.2.5 | Datum instellen |
| 3.5 | Vorstbeveiligingsfunctie | 5.2.6 | Tijd instellen..... |
| | | 5.2.7 | Op zomerstand omstellen..... |
| | | 5.2.8 | Contrast instellen |
| | | 5.2.9 | Offset kamertemperatuur instellen |
| | | 5.2.10 | CV circuits benamen |
| | | 5.2.11 | Naar fabrieksinstelling terugzetten |
| | | 5.2.12 | Installateurniveau..... |
| | | 5.3 | Modi..... |
| | | 5.3.1 | Modi voor het CV-circuit |
| | | 5.3.2 | Modi voor de warmwaterbereiding |

Inhoudsopgave

| | | | | | |
|-----------|------------------------------------------------------------------------------------------------|-----------|-------------------|-------------------------------------------|-----------|
| 5.4 | Speciale modi..... | 27 | 11.5 | CV circuit | 34 |
| 5.4.1 | 1x Boiler opladen | 27 | 11.6 | CV-installatie..... | 34 |
| 5.4.2 | Party | 27 | 11.7 | Nachttemperatuur..... | 34 |
| 5.4.3 | 1 dag Buitenshuis | 27 | 11.8 | Kamertemperatuur | 34 |
| 5.5 | Meldingen | 27 | 11.9 | Dagtemperatuur..... | 34 |
| 5.5.1 | Onderhoudsmelding..... | 27 | 11.10 | Beschermingsklasse..... | 34 |
| 5.5.2 | Foutmelding | 27 | 11.11 | Veiligheidscategorie | 34 |
| 6 | Energie sparen..... | 29 | 11.12 | Statusmelding..... | 34 |
| 6.1 | Kamertemperatuur regelen | 29 | 11.13 | Thermostaatkraan..... | 34 |
| 6.2 | Kamertemperatuur verlagen | 29 | 11.14 | Aanvoertemperatuur | 34 |
| 6.3 | Gelijkmatig verwarmen | 29 | 11.15 | Warm waterbereiding | 35 |
| 6.4 | Thermostaatkranen en weersafhankelijke thermostaten of kamerthermostaten gebruiken | 29 | 11.16 | Tijdvenster..... | 35 |
| 6.5 | Thermostaten niet afdekken..... | 29 | 11.17 | Tijdsprogramma..... | 35 |
| 6.6 | Voor economische warmwaterbereiding zorgen..... | 29 | 11.18 | Toegangsniveau voor de gebruiker..... | 35 |
| 7 | Onderhoud en verhelpen van storingen | 30 | 11.19 | Toegangsniveau voor de installateur | 35 |
| 7.1 | Thermostaat reinigen | 30 | Index..... | | 36 |
| 7.2 | Storingen herkennen en verhelpen..... | 30 | | | |
| 8 | Buitenbedrijfstelling | 31 | | | |
| 8.1 | Thermostaat vervangen..... | 31 | | | |
| 8.2 | Recycleren en afvoeren | 31 | | | |
| 9 | Garantie en serviceteam..... | 32 | | | |
| 9.1 | Garantie..... | 32 | | | |
| 9.2 | Klantenservice..... | 32 | | | |
| 10 | Technische gegevens..... | 33 | | | |
| 10.1 | Thermostaat..... | 33 | | | |
| 11 | Vakwoordenlijst..... | 34 | | | |
| 11.1 | Keuzeniveau..... | 34 | | | |
| 11.2 | Modus | 34 | | | |
| 11.3 | Instelniveau | 34 | | | |
| 11.4 | Foutmelding | 34 | | | |

1 Aanwijzingen bij de documentatie

1.1 Gebruikte symbolen en tekens

1.1.1 Symbolen

De volgende symbolen kunnen voorkomen:

| | |
|-------------------------------------------------------------------------------------|---------------------------------------------------------|
|  | Symbool voor een waarschuwing: (→ Pagina 6) |
|  | Symbool voor een aanwijzing |
|  | Symbool voor een vereiste activiteit. |
|  | Symbool voor het resultaat van een activiteit. |
|  | Symbool voor het invullen van protocollen en checklists |
|  | Symbool voor een vereiste kwalificatie |
|  | Symbool voor een vereist gereedschap |
|  | Symbool voor de opgave van een technische waarde |

1.2 Opbouw van waarschuwingsaanwijzingen

Waarschuwingen herkent u aan een haarlijn boven en onder. Ze zijn volgens het onderstaande principe opgebouwd:

| | |
|-------------------------------------------------------------------------------------|---------------------------------------------------------------------------------------------------------------------------------------------------------|
|  | <p>Gevaar!</p> <p>Soort en bron van het gevaar</p> <p>Uitleg bij het soort gevaar.</p> <p>► Maatregelen voor afwenden van het gevaar.</p> |
|-------------------------------------------------------------------------------------|---------------------------------------------------------------------------------------------------------------------------------------------------------|

1.3 Aanvullend geldende documenten in acht nemen

- Neem bij de bediening van de thermostaat absoluut ook alle gebruiksaanwijzingen in acht die bij andere componenten van uw CV-installatie geleverd worden.

1.4 Documenten bewaren

Bewaar deze gebruiksaanwijzing alsook alle andere geldende documenten zorgvuldig opdat ze:

- indien nodig ter beschikking staan,
- tijdens de volledige levensduur van het toestel behouden blijven,
- voor elke volgende gebruiker ter beschikking staan.

1.5 Geldigheid van de handleiding

Deze handleiding geldt uitsluitend voor toestellen met de volgende artikelnummers:

Artikelnummer

| | |
|------------------|------------|
| Nederland | 0020124890 |
| België | 0020124473 |

Tabel 1.1: Artikelnummer



2 Veiligheid



2 Veiligheid

2.1 Waarschuwingen bij handelingen

Classificatie van de waarschuwingen bij handelingen

De waarschuwingen bij handelingen zijn als volgt door waarschuwingstekens en signaalwoorden aangaande de ernst van het potentiële gevaar ingedeeld:

Waarschuwingstekens en signaalwoorden



Gevaar!

Direct levensgevaar of gevaar voor ernstig lichamelijk letsel



Gevaar!

Levensgevaar door een elektrische schok



Waarschuwing!

Gevaar voor licht lichamelijk letsel



Opgelet!

Kans op materiële schade of milieuschade

2.2 Vereiste kwalificatie van het personeel

De handleiding is bestemd voor personen die zonder speciale technische kennis of ervaring een CV-installatie kunnen bedienen.

2.2.1 Gebruiker

Definitie:

| | |
|------------------------------------|-----------------------------------------------------------------------------------------------------------------------------------------------------------------------------------------------------------------------------------------------------------------------------------------------------------------------------------------------------------------------------------------------------------------------------------------------------------------------------------------------------------------------------------------------------------------------------------------------------------------------|
| Geïnstrueerde bediener (gebruiker) | <p>De gebruiker is verantwoordelijk voor de bediening en het onderhoud van het toestel. Hij moet ervoor zorgen dat de onderhoudsintervallen nageleefd worden. Hij heeft geen speciale technische kennis of ervaring nodig.</p> <p>De gebruiker moet door de geautoriseerde vakman over de volgende onderwerpen geïnstrueerd zijn.</p> <ul style="list-style-type: none"> – Algemene veiligheidsinstructies – Werking en positie van de veiligheidsinrichtingen van de installatie – Bediening van het toestel – Energiebesparend gebruik – Onderhoudswerkzaamheden |
|------------------------------------|-----------------------------------------------------------------------------------------------------------------------------------------------------------------------------------------------------------------------------------------------------------------------------------------------------------------------------------------------------------------------------------------------------------------------------------------------------------------------------------------------------------------------------------------------------------------------------------------------------------------------|

2.3 Algemene veiligheidsinstructies

2.3.1 Installatie alleen door installateur

Het toestel mag enkel door een erkend installateur geïnstalleerd worden. De installateur is ook verantwoordelijk voor de deskundige installatie en inbedrijfstelling.

2.3.2 Gevaar door verbrandingen met heet drinkwater

Aan de tappunten voor warm water bestaat bij een gewenste temperatuur van meer dan 60 °C verbrandingsgevaar. Kleine kinderen en oudere mensen lopen zelfs bij lagere temperaturen al risico's.

- ▶ Kies een gepaste temperatuur.

2.3.3 Gevaar door slechte werking

- ▶ Zorg ervoor dat de kamerlucht vrij rond de thermostaat kan circuleren en dat de thermostaat niet door meubelen, gordijnen of andere voorwerpen afgedekt wordt.
- ▶ Zorg ervoor dat alle radiatorkranen in het vertrek waarin de thermostaat gemonteerd is, helemaal opgedraaid zijn.
- ▶ Gebruik de CV-installatie alleen in technisch correcte staat.
- ▶ Laat storingen en schade die de veiligheid belemmeren onmiddellijk verhelpen.

2.3.4 Vorstschade door uitschakelen van het toestel

Als u de CV-installatie uitschakelt, kunnen delen van de CV-installatie door vorst beschadigd worden.

- ▶ Koppel de warmteopwekker niet los van het elektriciteitsnet.
- ▶ Laat de hoofdschakelaar van de CV-installatie in de stand "1".

2.3.5 Vorstschade door te lage kamertemperatuur

Bij een te lage instelling van de kamertemperatuur in afzonderlijke vertrekken kunnen gedeelten van de CV-installatie door vorst beschadigd worden.

- ▶ Verzeker u ervan dat, als u tijdens een vorstperiode afwezig bent, de CV-installatie in werking blijft en de kamers voldoende op temperatuur worden gehouden.
- ▶ Neem de vorstbeschermingsfunctie in acht.

2.4 CE-markering



Met de CE-markering wordt aangegeven dat de thermostaat aan de fundamentele eisen van de desbetreffende richtlijnen voldoet.

2.5 Gebruik volgens de voorschriften

Stand van de techniek

De thermostaat is gebouwd op basis van de laatste stand van de techniek en de erkende veiligheidstechnische regels.

Desondanks kunnen door een ondeskundig of niet voorgeschreven gebruik nadelige gevolgen voor het toestel of andere waardevolle goederen ontstaan.

De thermostaat regelt een CV-installatie met een Vaillant warmteopwekker met eBUS-interfaces kamertemperatuurafhankelijk en tijdsafhankelijk.

De thermostaat kan de warmwaterbereiding van aan aangesloten boiler regelen.

Niet-reglementair gebruik

Een ander of daarvan afwijkend gebruik geldt als niet conform aan de voorschriften. Als niet-beoogd gebruik geldt ook ieder direct commercieel of industrieel gebruik. Voor de hierdoor ontstane schade kan de fabrikant/leverancier niet aansprakelijk gesteld worden. Hiervoor is uitsluitend de gebruiker verantwoordelijk.

Ieder misbruik is verboden!

Aanvullend geldende documenten

Het gebruik volgens de bestemming omvat:

- het naleven van de bijgevoegde gebruiks-, installatie- en onderhoudshandleidingen van het Vaillant-product en van andere onderdelen en componenten van de installatie
- het naleven van alle in de handleidingen vermelde inspectie- en onderhoudsvoorwaarden.

3 Toesteloverzicht

3 Toesteloverzicht

3.1 Productkenmerken

- Kamertemperatuurafhankelijk
- Regelt warmteopwekker en warm water
- Weergave met gewone tekst
- Verlicht display

3.2 Typeaanduiding en serienummer

3.2.1 Typeaanduiding

| Afkorting | Toelichting |
|--------------|-----------------------------|
| 'calorMATIC' | Vaillant Thermostaat |
| 3xx | kamertemperatuurafhankelijk |

Tabel 3.1: Typeaanduiding

3.2.2 Typeplaatje

Het typeplaatje bevindt zich binnenin de thermostaat en is van buiten niet toegankelijk.

3.2.3 Serienummer

Het 10-cijferige artikelnummer kunt u uit het serienummer opmaken. Het serienummer kunt u onder „Menu → Informatie → Serienummer“ laten weergeven. Het artikelnummer staat op de tweede regel van het serienummer.

3.3 Opbouw van het toestel

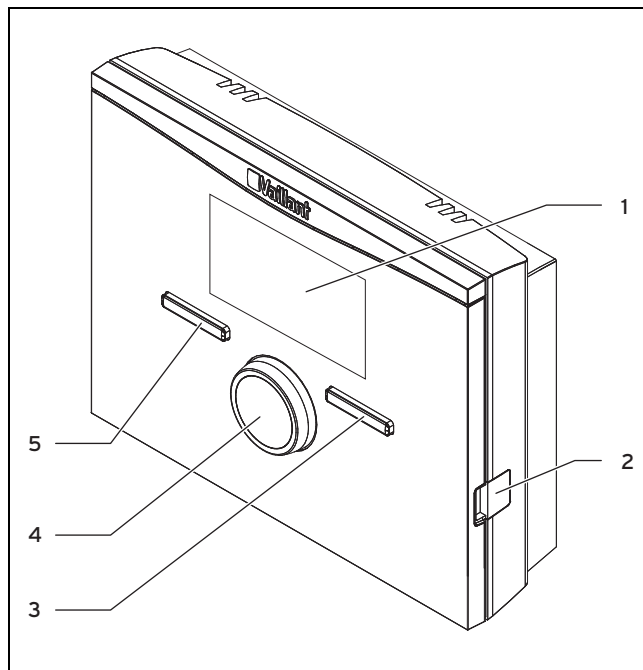

Afbeelding 3.1: Thermostaat (vooraanzicht)

- | | |
|----------------------|---------------------|
| 1 Display | 4 Draaiknop |
| 2 Diagnosebus | 5 Linker keuzetoets |
| 3 Rechter keuzetoets | |

3.4 Regelfunctie

De thermostaat regelt de Vaillant CV-installatie en de warmwaterbereiding van een aangesloten boiler.

3.4.1 CV-installatie

De thermostaat is een kamertemperatuurafhankelijke thermostaat en moet in de woonruimte gemonteerd zijn.

Met de thermostaat kunt u een gewenste temperatuur voor diverse momenten op de dag en voor verschillende dagen van de week instellen.

De temperatuursensor meet de kamertemperatuur en geeft de waarden aan de thermostaat door. Bij een lage kamertemperatuur schakelt de thermostaat de warmteopwekker in. Als de kamertemperatuur tot op de ingestelde gewenste temperatuur gestegen is, dan schakelt de thermostaat de warmteopwekker uit. Zo reageert de thermostaat op de schommelingen van de kamertemperatuur en regelt de thermostaat de kamertemperatuur constant op de temperatuur die u ingesteld hebt.

3.4.2 Warmwaterbereiding

Met de thermostaat kunt u de temperatuur en de tijd voor de warmwaterbereiding instellen. De warmteopwrekker warmt het water in de boiler tot op de door u ingestelde temperatuur op. U kunt tijdsvensters instellen waarin warm water in de boiler klaar moet staan.

3.5 Vorstbeveiligingsfunctie

De vorstbescherming beschermt de CV-installatie en de woning tegen schade door bevriezing.

De vorstbeveiligingsfunctie bewaakt de kamertemperatuur. Als de kamertemperatuur

- onder 5°C daalt, dan schakelt de thermostaat de warmteopwrekker in en regelt de thermostaat de gewenste kamertemperatuur op 5°C.
- boven 5°C stijgt, dan wordt de warmteopwrekker uitgeschakeld, maar de bewaking van de kamertemperatuur blijft actief.

4 Bedienen

4 Bedienen

4.1 Bedieningsstructuur

De thermostaat heeft twee hogere bedieningsniveaus.

4.1.1 Toegangsniveau voor de gebruiker

Via het toegangsniveau voor de gebruiker krijgt u belangrijke informatie en instellingsmogelijkheden die geen speciale voorkennis vereisen. Via een menustructuur bereikt u de instelbare of alleen afleesbare waarden.

4.1.2 Toegangsniveau voor de installateur

Via het toegangsniveau voor de installateur stelt de installateur bijkomende waarden van de CV-installatie in. De instellingen mogen alleen met vakkennis uitgevoerd worden, daarom is dit niveau met een code beveiligd.

4.1.3 Opbouw van de menustructuur

De menustructuur van de thermostaat is in drie niveaus onderverdeeld. Er zijn twee keuzeniveaus en een instelniveau. Vanuit het startscherm gaat u naar het keuzeniveau 1 en van daaruit gaat u in de menustructuur telkens een niveau lager of opnieuw hoger. Vanuit het telkens laagste keuzeniveau gaat u naar het instelniveau.

4.1.4 Basisweergave

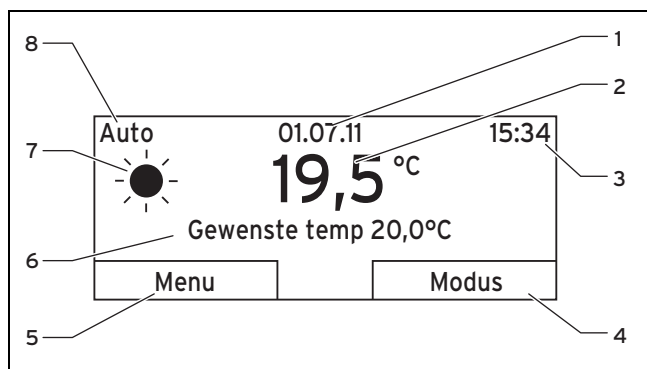

Afbeelding 4.1: Basisweergave

- | | |
|----------------------------------------------------------------|---------------------------------------------------------------|
| 1 Datum | 5 Actuele functie van de linker functietoets (softkeyfunctie) |
| 2 Actuele kamertemperatuur | 6 Gewenste temperatuur |
| 3 Klok | 7 Symbool voor het CV-bedrijf bij de modus «Auto» |
| 4 Actuele functie van de rechter functietoets (softkeyfunctie) | 8 Ingestelde modus voor het CV-bedrijf |

Het startscherm is de permanent zichtbare weergave op het display. Het startscherm toont de actuele instellingen

en waarden van de CV-installatie. Als u aan de thermostaat iets instelt, dan wisselt de weergave op het display van het startscherm naar de weergave voor de nieuwe instelling.

Het startscherm verschijnt als u

- de linker keuzetoets indrukt en zo het keuzeniveau 1 verlaat.
- de thermostaat langer dan 5 minuten niet bedient.

4.1.4.1 Symbolen voor het CV-bedrijf in de modus «Auto»

| Symbool | Betekenis |
|---------|-----------------------------------------------------------|
| | CV-bedrijf binnen een ingesteld tijdsvenster (dagmodus) |
| | CV-bedrijf buiten een ingesteld tijdsvenster (nachtmodus) |

Tabel 4.1: Symbolen voor het CV-bedrijf

4.1.4.2 Softkeyfunctie

Beide keuzetoetsen hebben een softkeyfunctie. De actuele functies van de keuzetoetsen worden in de onderste displayregel weergegeven. Afhankelijk van het in de menustructuur gekozen keuzeniveau, de lijstoptie of de waarde

- kan de actuele functie voor de linker functietoets verschillend zijn.
- kan de actuele functie voor de rechter functietoets verschillend zijn.

Als u bijv. de linker functietoets indrukt, wisselt de actuele functie van de linker functietoets van «Menu» naar «Vorige».

4.1.4.3 Menu

Als u de linker keuzetoets «Menu» indrukt, dan gaat u vanuit de basisweergave naar het keuzeniveau 1 van de menustructuur.

4.1.4.4 Modus

Als u op de rechter keuzetoets «Modus» drukt, dan gaat u vanuit het startscherm direct naar de instellingen onder «Modus». U kunt snel de modus (→ Pagina 17) van «CV 1» wijzigen.

4.1.4.5 Gewenste temperatuur

Afhankelijk van de modus kan de gewenste temperatuur op de basisweergave uitgeschakeld zijn. Dat is bijv. in de modus «Zomerstand» het geval. Omdat in de «Zomerstand» niet verwarmd wordt en dus het CV-circuit uitgeschakeld is, is er ook geen gewenste temperatuur.

4.1.5 Keuzeniveau

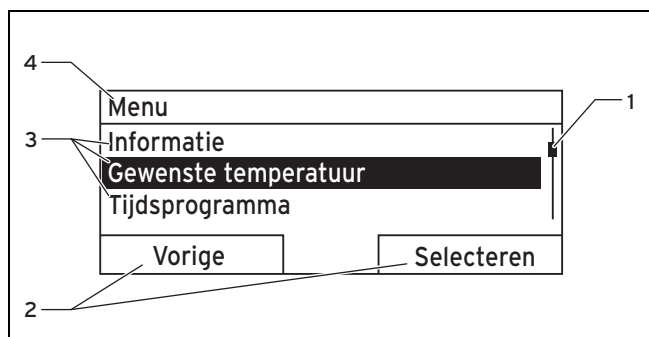

Afbeelding 4.2: Weergavebereiken in de keuzeniveaus

- | | | | |
|---|-------------------------------------------------------------------------------------------------------------------|---|-----------------------------------------------------------------------------|
| 1 | Schuifbalk (alleen als meer lijstopties voorhanden zijn dan er op het display tegelijk weergegeven kunnen worden) | 2 | Actuele functies van de rechter en linker functie-toetsen (softkeyfuncties) |
| 3 | Lijstopties van het keuzeniveau | 3 | Lijstopties van het keuzeniveau |
| 4 | Actuele functie of keuzeniveau | 4 | Actuele functie of keuzeniveau |

Door de keuzeniveaus navigeert u naar het instelniveau waarin u instellingen kunt aflezen of wijzigen.

4.1.6 Instelniveau

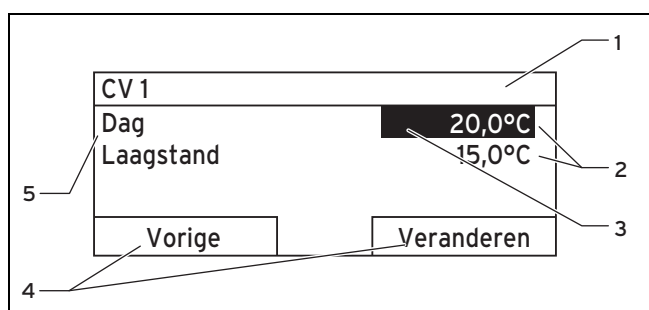

Afbeelding 4.3: Weergavebereiken in het instelniveau

- | | | | |
|---|----------------------------------------------------------------------------|---|-----------------------------------------------------------------------------|
| 1 | Actueel keuzeniveau | 4 | Actuele functies van de rechter en linker functie-toetsen (softkeyfuncties) |
| 2 | Waarden | 5 | Instelniveau |
| 3 | Markering (witte tekst op zwarte achtergrond) geeft de actuele keuze weer. | | |

In het instelniveau kunt u de waarden kiezen die u wilt aflezen of wijzigen.

4.2 Bedieningsconcept

De thermostaat bedient u met twee functietoetsen en een draaiknop (→ Pagina 8).

Met de keuzetoetsen

- navigeert u in de menustructuur door de keuzeniveaus en het instelniveau,
- markeert u een instelling,
- bevestigt u een waarde,
- activeert u een modus,
- breekt u de wijziging van een waarde af.

Met de draaiknop

- navigeert u door de lijstopties van een keuzeniveau door de draaiknop naar links of naar rechts te draaien
- markeert u een keuzeniveau of een instelniveau,
- verandert u een gekozen waarde.

Het display geeft een gemarkeerd keuzeniveau, een instelniveau of een gemarkeerde waarde door witte tekst op zwarte achtergrond weer. Een knipperende, gemarkeerde waarde betekent dat u de waarde kunt veranderen.



Aanwijzing

i Als u de thermostaat langer dan 5 minuten niet bedient, dan verschijnt op het display de basisweergave.

4.2.1 Bediening in de basisweergave

Vanuit de basisweergave kunt u de «Gewenste temperatuur dag» voor de actuele dag direct wijzigen door aan de draaiknop te draaien.

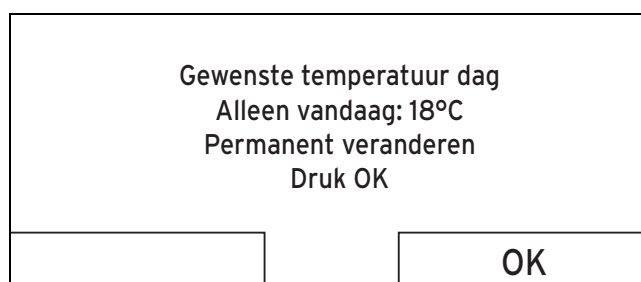

4.4: Opvraag permanente wijziging van de gewenste temperatuur

Op het display verschijnt een opvraag of u de «Gewenste temperatuur dag» voor de actuele dag of permanent wilt wijzigen.

4 Bedienen

4.2.1.1 «Gewenste temperatuur dag» alleen voor de actuele dag wijzigen:

- ▶ draai aan de draaiknop om de gewenste temperatuur in te stellen.
 - ◁ Het display springt na 12 seconden opnieuw naar de basisweergave. De ingestelde gewenste temperatuur geldt slechts tot het einde van het actieve tijdsvenster van de actuele dag.

4.2.1.2 «Gewenste temperatuur dag» permanent wijzigen:

1. draai aan de draaiknop om de gewenste temperatuur in te stellen.
2. Druk op de rechter keuzetoets «Ok».
 - ◁ Het display springt naar de basisweergave. De wijziging van de gewenste temperatuur dag werd permanent overgenomen.

4.2.2 Bedieningsvoorbeeld datum wijzigen

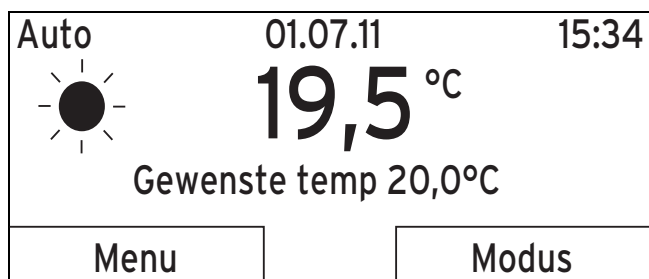

Afbeelding 4.5: Startscreen

1. Als het display niet het startscreen toont, druk dan op de linker keuzetoets «Vorige» tot het startscreen op het display verschijnt.
2. Druk op de linker keuzetoets «Menu».
 - ◁ De thermostaat is nu in het keuzeniveau 1. De linker keuzetoets heeft nu de functie «Vorige» (naar het hogere keuzeniveau), de rechter keuzetoets de functie «Selecteren» (van de volgende lagere keuzeniveau).

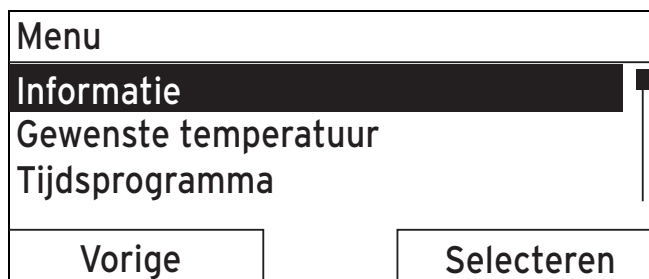

Afbeelding 4.6: Keuzeniveau 1: «Informatie»

3. Draai aan de draaiknop tot de lijstoptie «Standaard Instellingen» gemarkeerd is.

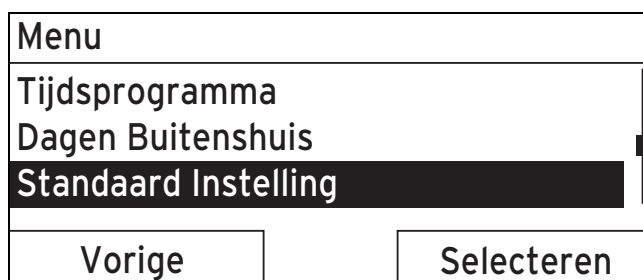

Afbeelding 4.7: Keuzeniveau 1: «Standaard Instellingen»

4. Druk op de rechter keuzetoets «Selecteren».
 - ◁ De thermostaat is nu in het keuzeniveau 2.

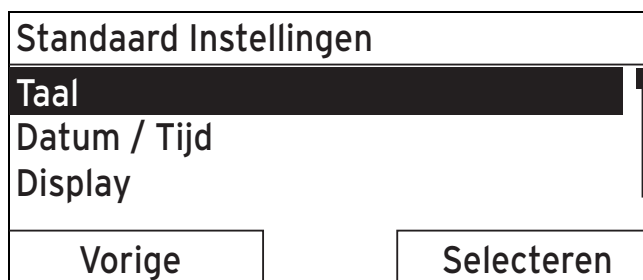

Afbeelding 4.8: Keuzeniveau 2: «Taal»

5. Draai aan de draaiknop tot de lijstoptie «Datum/Tijd» gemarkeerd is.



Afbeelding 4.9: Keuzeniveau 2: «Datum / Tijd»

6. Druk op de rechter keuzetoets «Selecteren».
 - ◁ De thermostaat is nu in het instelniveau «Datum». De waarde voor de dag is gemarkeerd. De linker keuzetoets heeft nu de functie «Vorige» (naar het hogere keuzeniveau), de rechter keuzetoets de functie «Veranderen» (van de waarde).



Afbeelding 4.10: Instelniveau waarde voor dag gemarkeerd

7. Druk op de rechter keuzetoets «Veranderen».

- ◁ De gemarkeerde waarde knippert en u kunt de waarde veranderen door aan de draaiknop te draaien.
- ◁ De linker keuzetoets heeft nu de functie «Annuleren» (van de wijziging), de rechter keuzetoets de functie «Ok» (voor de bevestiging van de wijziging).

| Datum / Tijd | |
|--------------|----------|
| Datum | 13.03.11 |
| Klok | 08:15 |
| Zomertijd | Uit |
| Annuleren | OK |

Afbeelding 4.11: Instelniveau waarde van de wijziging invoeren

8. Draai aan de draaiknop om de waarde te wijzigen.

| Datum / Tijd | |
|--------------|----------|
| Datum | 14.03.11 |
| Klok | 08:15 |
| Zomertijd | Uit |
| Annuleren | OK |

Afbeelding 4.12: Instelniveau wijziging opgeslagen

9. Druk op de rechter keuzetoets «Ok» om de wijziging te bevestigen.
 - ◁ De thermostaat heeft de veranderde datum opgeslagen.

| Datum / Tijd | |
|--------------|------------|
| Datum | 14.03.11 |
| Klok | 08:15 |
| Zomertijd | Uit |
| Vorige | Veranderen |

Afbeelding 4.13: Instelniveau: Een niveau terug

10. Als de knipperende gemarkeerde waarde correct is, dan drukt u opnieuw op de rechter keuzetoets «ok».
 - ◁ De linker keuzetoets heeft nu de functie «Vorige».
11. Druk meerdere keren op de linker keuzetoets «Vorige» om terug naar het hogere keuzeniveau en uit het keuzeniveau 1 naar het startscherm te gaan.

4 Bedienen

4.3 Overzicht menustructuur

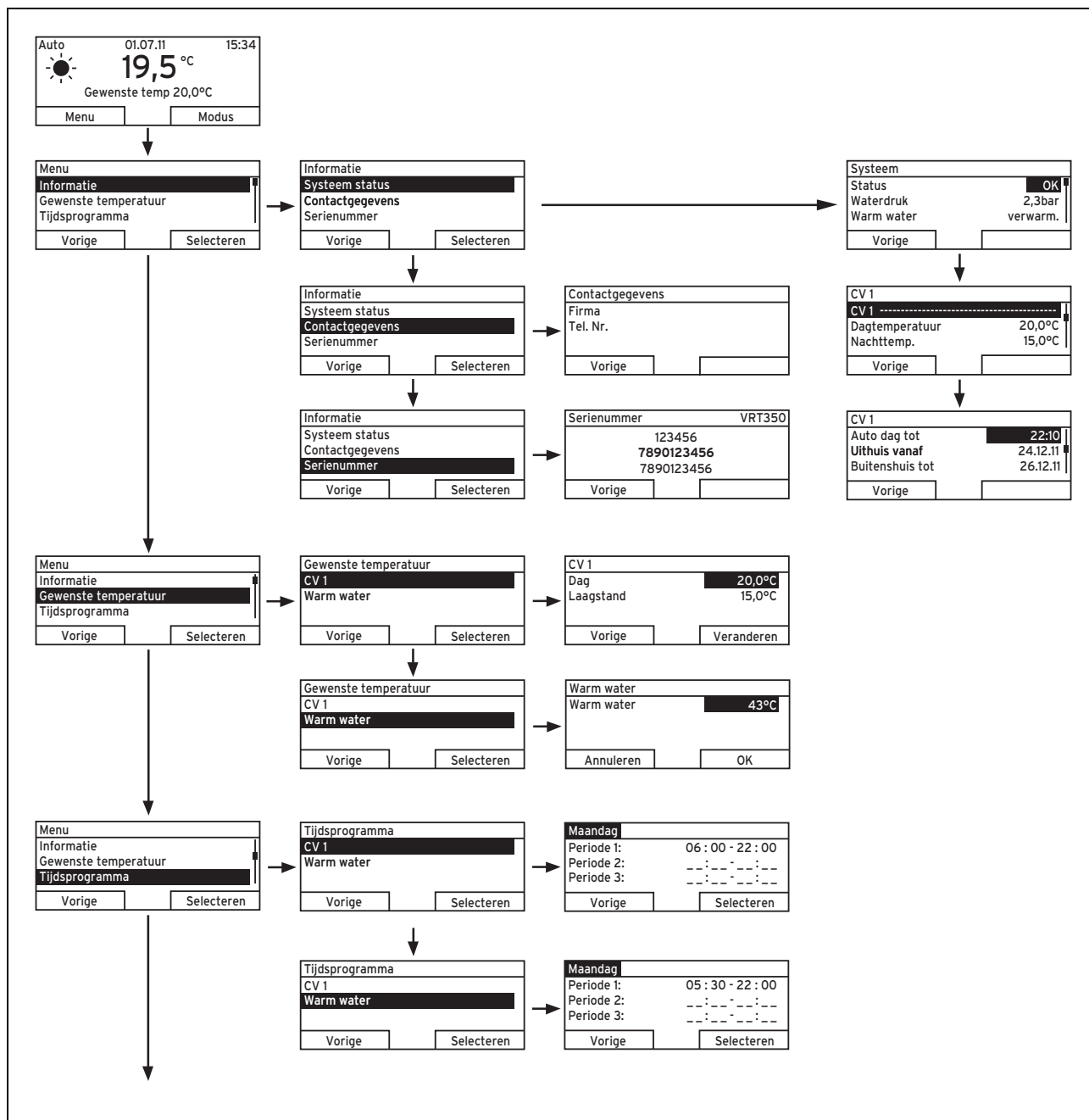

4.14: Menustructuur deel 1

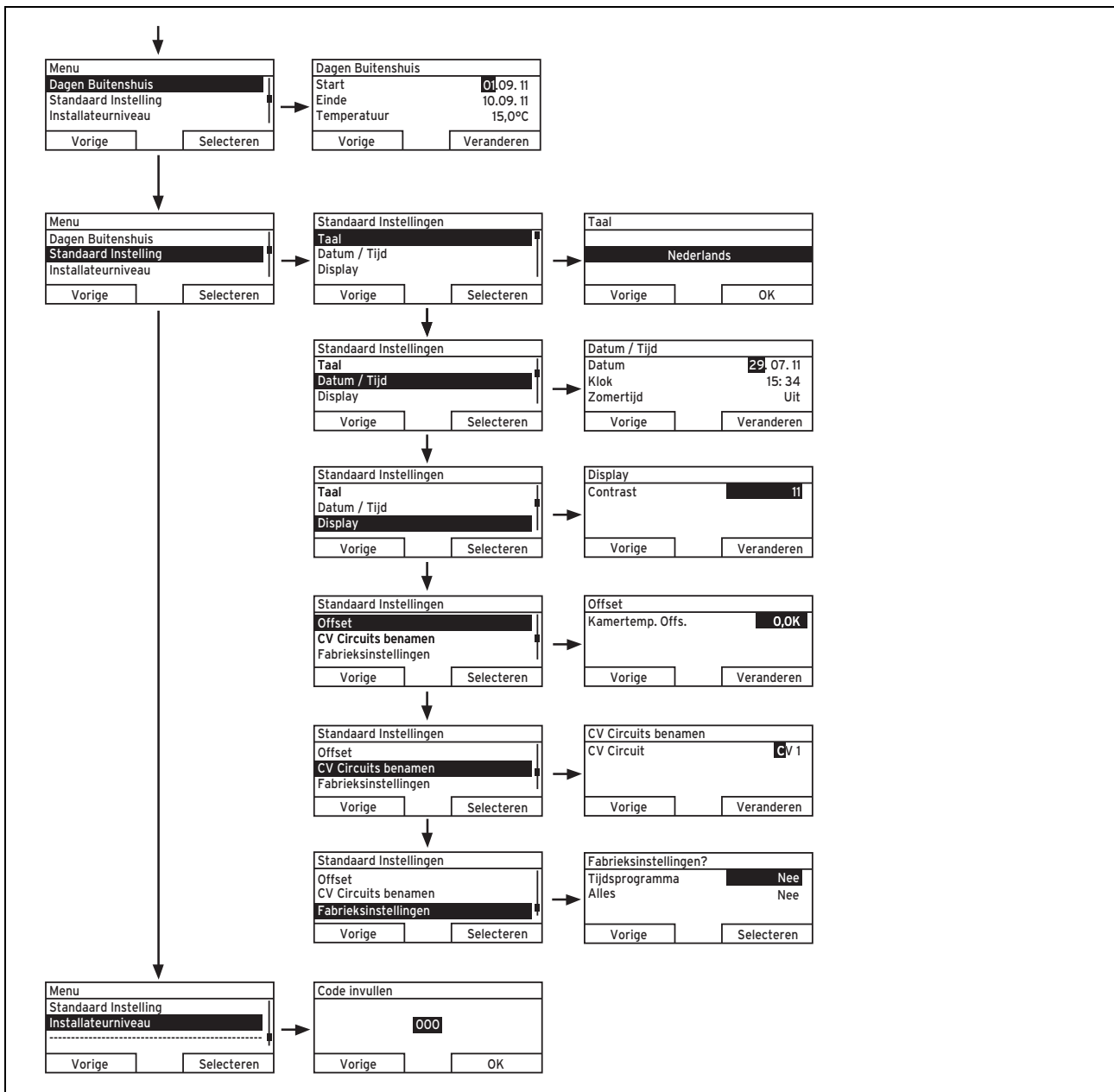

4.15: Menustructuur deel 2

4 Bedienen

4.4 Overzicht instel- en afleesmogelijkheden

4.4.1 Omgang met het tabellarische overzicht

Hierna vindt u een overzicht van de instel- en afleesmogelijkheden.

- Als in de kolom "Stapgrootte, keuze" niets aangegeven is, dan kunt u dergelijke waarden alleen aflezen en niet instellen.
- Als een waarde niet af fabriek ingesteld kan worden, omdat hij bijv. actueel gemeten wordt, dan is de kolom "Fabrieksinstellingen" leeg.
- Als in de kolom "Keuzeniveau 2" niets staat, dan gaat u vanuit het "keuzeniveau 1" direct naar het "instelniveau".

4.4.2 Eigen instellingen invoeren

- ▶ Voer in de laatste kolom "Eigen instelling" de waarden in die u ingesteld hebt.

4.4.3 Overzicht modi

De geactiveerde modus staat bovenaan links in de basisweergave.

Met de rechter keuzetoets gaat u vanuit de basisweergave direct naar de instellingen onder «Modus».

Als u een speciale modus geactiveerd hebt, toont het display de speciale modus.

| Modus | Instelling | Fabrieksinstelling | Eigen instelling |
|-------------------|---------------------|--------------------|------------------|
| Actuele modus | | | |
| Auto | Autostand | Actief | |
| Zomer | Zomerstand | Niet actief | |
| Dag | Dagstand | Niet actief | |
| Nacht | Nachtstand | Niet actief | |
| Systeem UIT | Systeem UIT | Niet actief | |
| Speciale modus | | | |
| 1x Boiler opladen | Actief, niet actief | Niet actief | |
| Party | Actief, niet actief | Niet actief | |
| 1 dag Buitenshuis | Actief, niet actief | Niet actief | |

Tabel 4.2: Modi

4.4.4 Overzicht bedieningsniveaus

| Keuzeniveau 1 | Keuzeniveau 2 | Instelniveau | Waarden | | Eenheid | Stappengrootte, selecteren | Fabrieksinstelling | Eigen instelling |
|----------------------|------------------------|----------------------|-----------------|----------|---------|----------------------------|--------------------|------------------|
| | | | min. | max. | | | | |
| Informatie | Systeem status | Systeem | | | | | | |
| | | Status | Actuele waarde | | | | | |
| | | Waterdruk | Actuele waarde | | bar | | | |
| | | Warm water | Actuele waarde | | | n. opwarmen, opwarmen | | |
| | | CV 1 | | | | | | |
| | | Dagtemperatuur | Actuele waarde | | °C | 0,5 | 20 | |
| | | | 5 | 30 | | | | |
| | | Nachttemperatuur | Actuele waarde | | °C | 0,5 | 15 | |
| | | | 5 | 30 | | | | |
| | | Auto dag tot | Actuele waarde | | Uur:min | | | |
| | Buitenshuis vanaf | Actuele waarde | | dd.mm.jj | | | | |
| | Buitenshuis tot | Actuele waarde | | dd.mm.jj | | | | |
| | Contactgegevens | Firma Telefoonnummer | Actuele waarden | | | | | |
| Serienummer | Nummer van het toestel | Permanente waarde | | | | | | |
| Gewenste temperatuur | CV 1 | Dag | 5 | 30 | °C | 0,5 | 20 | |
| | | Nacht | | | | | 15 | |
| | Warm Water | Warm water | 35 | 70 | °C | 1 | 60 | |

4 Bedienen

| Keuzeniveau 1 | Keuzeniveau 2 | Instelniveau | Waarden | | Eenheid | Stappengrootte, selecteren | Fabrieksinstelling | Eigen instelling |
|-------------------------------|--------------------------|----------------------------------------------------------------------------------|--------------------------|----------|----------------|---------------------------------------------------------|--------------------------------------------------------------|------------------|
| | | | min. | max. | | | | |
| Tijdsprogramma | CV 1 | Individuele dagen en blokken | | | | Ma, Di, Wo, Do, Vr, Za, Zo en Ma - Vr, Za - Zo, Ma - Zo | Ma tot Vr: 06:00-22:00 Za: 07:30-23:30 Zo: 07:30-22:00 | |
| | | Periode 1: Start - Einde Periode 2: Start - Einde Periode 3: Start - Einde | 00:00 | 24:00 | Uur:min | 10 min | | |
| | Warm Water | Individuele dagen en blokken | | | | Ma, Di, Wo, Do, Vr, Za, Zo en Ma - Vr, Za - Zo, Ma - Zo | Ma tot Vr: 05:30-22:00 Za: 07:00-23:30 Zo: 07:00-22:00 | |
| | | Periode 1: Start - Einde Periode 2: Start - Einde Periode 3: Start - Einde | 00:00 | 24:00 | Uur:min | 10 min | | |
| Dagen Buitenshuis | | Start | 01.01.00 | 31.12.99 | dd.mm.jj | Dag.Maand.Jaar | 01.01.10 | |
| | | Einde | 01.01.00 | 31.12.99 | dd.mm.jj | Dag.Maand.Jaar | 01.01.10 | |
| | | Temperatuur | Vorstbeveiliging resp. 5 | 30 | °C | 0,5 | Vorstbeveiliging | |
| Standaard Instelling | Taal | | | | | Selecteerbare taal | Duits | |
| | Datum / Tijd | Datum | 01.01.00 | 31.12.99 | dd.mm.jj | Dag.Maand.Jaar | 01.01.10 | |
| | | Klok | 00:00 | 24:00 | Uur:min | 10 min | 00:00 | |
| | | Zomertijd | | | | | Uit, Auto | Uit |
| | Display | Contrast | 01 | 15 | | 1 | 8 | |
| | Offset | Kamertemperatuur | -3,0 | 3,0 | K | 0,5 | 0,0 | |
| | CV-circuitnaam instellen | CV 1 | 1 | 10 | Letter, cijfer | A tot Z, 0 tot 9, spaties | CV 1 | |
| Fabrieksinstelling (resetten) | Tijdsprogramma | | | | | Ja, Nee | Nee | |
| | Alles | | | | | Ja, Nee | Nee | |
| Installeteurniveau | | Code invullen | 000 | 999 | | 1 | 000 | |

Tabel 4.3: Overzicht bedieningsniveaus

4.4.5 Fabrieksinstelling voor tijdsprogramma's

Geldt voor: Nederland

| Keuzeniveau 1 | Keuzeniveau 2 | Instelniveau | Waarden | | Eenheid | Stappengrootte, selecteren | Fabrieksinstelling | Eigen instelling |
|----------------|---------------|----------------------------------------------------------------------------------|---------|-------|---------|---------------------------------------------------------|------------------------|------------------|
| | | | min. | max. | | | | |
| Tijdsprogramma | CV 1 | Individuele dagen en blokken | | | | Ma, Di, Wo, Do, Vr, Za, Zo en Ma - Vr, Za - Zo, Ma - Zo | Ma tot zo: 06:00-24:00 | |
| | | Periode 1: Start - Einde Periode 2: Start - Einde Periode 3: Start - Einde | 00:00 | 24:00 | Uur:min | 10 min | | |
| | Warm Water | Individuele dagen en blokken | | | | Ma, Di, Wo, Do, Vr, Za, Zo en Ma - Vr, Za - Zo, Ma - Zo | Ma tot zo: 06:00-24:00 | |
| | | Periode 1: Start - Einde Periode 2: Start - Einde Periode 3: Start - Einde | 00:00 | 24:00 | Uur:min | 10 min | | |

Tabel 4.4: Fabrieksinstelling voor tijdsprogramma's

5 Bedienings- en weergavefuncties

5 Bedienings- en weergavefuncties

De thermostaat biedt u verschillende functies, modi en speciale modi om de CV-installatie te regelen.

- Met de functies kunt u informatie aflezen, gewenste temperaturen, tijdsvensters en basisinstellingen instellen.
- Met de modi kiest u of de CV-installatie automatisch of handmatig gebruikt moet worden.
- Met de speciale modi kunt u de actieve modus in bijzondere situaties snel en in de tijd beperkt wijzigen.

5.1 Informatie

U kunt de functies met de linker keuzetoets «Menu» instellen.

Via de optie «Informatie» in het keuzeniveau 1 gaat u naar het keuzeniveau 2 met de opties «Systeem status», «Contactgegevens» en «Serienummer».

De padopgave aan het begin van de beschrijving van een functie geeft aan hoe u in de menustructuur naar deze functie gaat.

5.1.1 Systeemstatus aflezen

«Menu» → «Informatie» → «Systeem status»

- Onder «Systeem status» kunt u een lijst met de actuele waarden van het systeem aflezen: status, waterdruk, warmwaterbereiding en de actuele waarden voor «CV 1».

Onder «Systeem status» staat bovendien informatie:

- over het actieve tijdsvenster («Auto dag tot»),
- over uitzonderingen in de tijdsprogramma's die u evt. met de functie «Dagen buitenshuis» ingesteld hebt.

Alleen de gewenste temperaturen voor «Dagtemperatuur» en «Nachttemperatuur» kunt u ook direct onder «Systeem status» instellen. Alle andere waarden stelt u op andere plaatsen in de menustructuur in, zoals in de volgende hoofdstukken beschreven.

5.1.2 Lijst van de statusmeldingen aflezen

«Menu» → «Informatie» → «Systeem status» → «Status»

- Als er geen onderhoud vereist is en er geen fouten opgetreden zijn, dan staat bij «Status» de waarde «OK». Als onderhoud vereist is of een fout opgetreden is, dan staat bij «Status» de waarde «Niet OK». De rechter keuzetoets heeft in dit geval de functie «Display». Als u de rechter keuzetoets «Display» indrukt, verschijnt op het display de lijst van de statusmeldingen.

5.1.3 Contactgegevens van de installateur aflezen

«Menu» → «Informatie» → «Contactgegevens»

- Als de installateur bij de installatie zijn firmanaam en zijn telefoonnummer ingevoerd heeft, dan kunt u deze gegevens onder «Contactgegevens» lezen.

5.1.4 Serienummer en artikelnummer aflezen

«Menu» → «Informatie» → «Serienummer»

- Onder «Serienummer» staat het serienummer van de thermostaat dat de installateur evt. van u wil weten. Het artikelnummer staat op de tweede regel van het serienummer.

5.2 Instellingen

5.2.1 Gewenste temperaturen instellen

Met deze functie stelt u de gewenste temperaturen voor «CV 1» en de warmwaterbereiding in.

5.2.1.1 CV circuit



Opgelet!

Gevaar voor beschadiging door vorst!

Als de ruimtes niet voldoende verwarmd worden, dan kan dit tot schade aan het gebouw en aan de CV-installatie leiden.

- ▶ Als u tijdens een vorstperiode afwezig bent, zorg er dan voor dat de CV-installatie in gebruik blijft en er voldoende vorstbescherming is.

«Menu» → «Gewenste temperatuur» → «CV 1»

- Voor het CV-circuit kunt u twee verschillende gewenste temperaturen instellen:
- Gewenste temperatuur «Dag» is de temperatuur die u tijdens de dag of als thuis bent in de kamers wenst (Dagstand).
- Gewenste temperatuur «Laag» is de temperatuur die u tijdens de nacht of als u niet thuis bent in de kamers wenst (Laagstand).

5.2.1.2 Warm waterbereiding



Gevaar!

Verbrandingsgevaar door heet water!

Aan de tappunten voor warm water bestaat bij temperaturen van meer dan 60 °C verbrandingsgevaar. Kleine kinderen en oudere mensen lopen zelfs bij lagere temperaturen al risico's.

- ▶ Kies een temperatuur waarbij niemand gevaar loopt.
-

«Menu» → «Gewenste temperatuur» → «Warm Water»

- Alleen als aan de CV-installatie een boiler aangesloten is, kunt u de functies en instelmogelijkheden van de thermostaat voor de warmwaterbereiding gebruiken.

Voor het warmwatercircuit kunt u de gewenste temperatuur «Warm Water» instellen.

5 Bedienings- en weergavefuncties

5.2.2 Tijdsprogramma's instellen

5.2.2.1 Weergave van tijdsvenster voor een dag

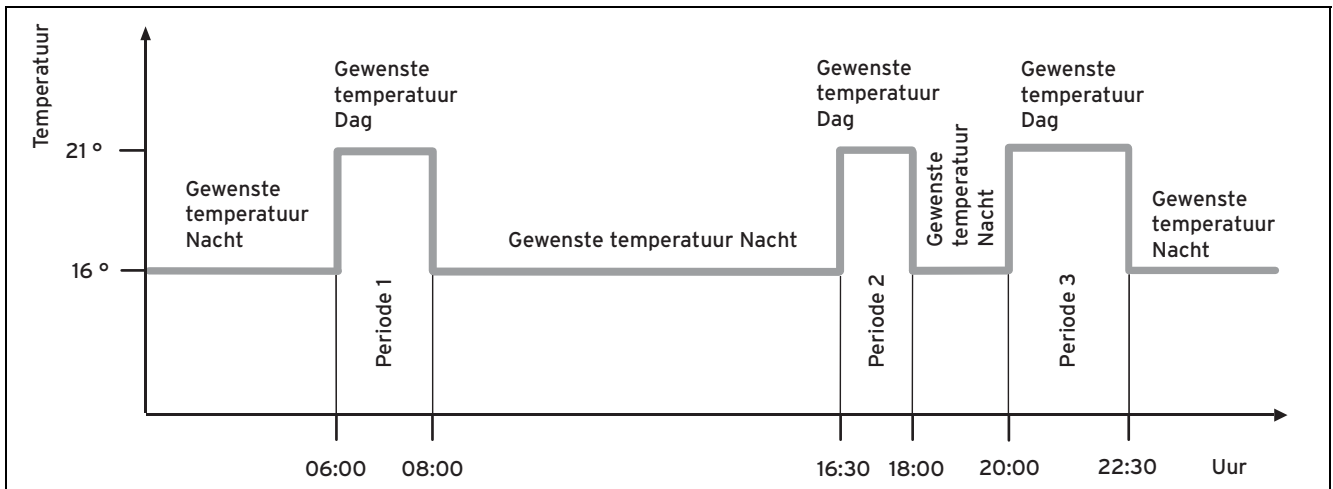

Afbeelding 5.1: Voorbeeld: drie tijdsvensters op een dag

Met de functie «Tijdsprogramma» kunt u de tijdsvensters voor het CV-circuit en de warmwaterbereiding instellen.

Als u geen tijdsvensters ingesteld hebt, dan houdt de thermostaat rekening met de in de fabriekinstelling vastgelegde tijdsvensters.

5.2.2.2 Tijdsvensters voor dagen en blokken instellen

U kunt individuele dagen of blokken van dagen instellen waarvoor de tijdsvensters moeten gelden:

- Maandag, Dinsdag, Woensdag, Donderdag, Vrijdag, Zaterdag, Zondag
- Maandag - Vrijdag, Zaterdag - Zondag, Maandag - Zondag

Voor elke dag en elk blok kunt u drie tijdsvensters instellen.



Aanwijzing

De voor een dag ingestelde tijdsvensters hebben voorrang op de voor een blok ingestelde tijdsvensters.

Voorbeeld: Tijdsvensters voor dagen

Gewenste temperatuur «dag»: 21 °C

Gewenste temperatuur «Laag»: 16 °C

Periode 1: 06.00 - 08.00 uur

Periode 2: 16.30 - 18.00 uur

Periode 3: 20.00 - 22.30 uur

Binnen de tijdsvensters regelt de thermostaat de kamertemperatuur op de ingestelde gewenste temperatuur «Dag» (Dagstand).

Buiten de tijdsvensters regelt de thermostaat de kamertemperatuur op de ingestelde gewenste temperatuur «Laag» (Laagstand).

Voorbeeld: Tijdsvenster voor elke dag afzonderlijk

Maandag

Periode 1: 06.00 - 07.30 uur

Zaterdag

Periode 1: 07.30 - 10.00 uur

Periode 2: 12.00 - 23.30 uur

Voorbeeld: Tijdsvensters voor blokken

Maandag - Vrijdag

Periode 1: 06.30 - 08.00 uur

Periode 2: 12.00 - 13.00 uur

Periode 3: 17.00 - 22.00 uur

Zaterdag - Zondag

Periode 1: 08.00 - 22.00 uur

5.2.2.3 Tijdsprogramma's snel instellen

Als u bijv. slechts één werkdag in de week afwijkende tijdsvensters nodig hebt, stel dan eerst de tijden voor het volledige blok «Maandag - Vrijdag» in. Stel daarna de afwijkende tijdsvensters voor de werkdag in.

5.2.2.4 Afwijkende tijden in het blok weergeven of veranderen



Afbeelding 5.2: Markering van afwijkende dagen

Als u op het display een blok laat weergeven en voor een dag in dit blok een afwijkend tijdsvenster hebt vastgelegd, dan geeft het display afwijkende tijden in het blok met «!!» weer.

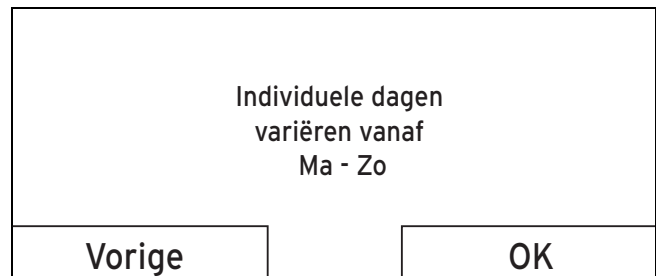

Afbeelding 5.3: Melding afwijking van het tijdsprogramma

Als u de rechter functietoets «Selecteren» indrukt, dan verschijnt op het display een melding die u over afwijkende tijdsvensters informeert. U hoeft de tijden niet aan te passen.

De ingestelde tijden voor het met «!!» gemarkeerde blok kunt u met de rechter functietoets «OK» op het display weergeven en veranderen.

5 Bedienings- en weergavefuncties

5.2.2.5 Voor het CV-circuit

«Menu» → «Tijdsprogramma» → «CV 1»

- De tijdsprogramma's zijn alleen in de modus «Autostand» (→ Pagina 26) actief. In elk ingesteld tijdsvenster geldt de gewenste temperatuur die u bij de functie «Gewenste temperatuur» ingesteld hebt. Binnen de tijdsvensters schakelt de thermostaat op dagstand en het CV-circuit warmt de aangesloten kamers tot op de gewenste temperatuur «Dag» op. Buiten deze tijdsvensters schakelt de thermostaat op nachtstand en het CV-circuit warmt de aangesloten kamers tot op de gewenste temperatuur «Laagstand» op.

Stel de tijdsvensters voor het CV-circuit zo in dat elk tijdsvenster:

- ca. 30 minuten voor de tijd begint waarop de kamers tot op de gewenste temperatuur «Dag» opgewarmd moeten zijn.
- ca. 30 minuten voor de tijd eindigt waarop de kamers tot op de gewenste temperatuur «Laagstand» opgewarmd moeten zijn.

5.2.2.6 Voor de warmwaterbereiding

«Menu» → «Tijdsprogramma» → «Warm Water»

- Alleen als aan de CV-installatie een boiler aangesloten is, kunt u de functies en instelmogelijkheden van de thermostaat voor de warmwaterbereiding gebruiken.

De tijdsprogramma's zijn voor de warmwaterbereiding alleen in de modus «Autostand» en «Zomerstand» actief.

In elk ingesteld tijdsvenster geldt de gewenste temperatuur «Warm Water» die u bij de functie «Gewenste temperatuur» ingesteld hebt. Als binnen het tijdsvenster de boiler temperatuur 5°C lager is dan de gewenste temperatuur «Warm Water», dan wordt de boiler opnieuw tot op de gewenste temperatuur «Warm Water» opgewarmd. Op het einde van een tijdsvenster schakelt de thermostaat de warmwaterbereiding uit tot het volgende tijdsvenster gestart wordt.

Stel de tijdsvensters voor de warmwaterbereiding zo in dat elk tijdsvenster:

- ca. 30 minuten voor de tijd begint waarop het water in de boiler op de gewenste temperatuur «Warm water» opgewarmd moet zijn.
- ca. 30 minuten voor de tijd eindigt waarop u geen warm water meer nodig hebt.

5.2.3 Dagen buitenshuis

«Menu» → «Dagen Buitenshuis» → «CV 1»

- Met deze functie stelt u een periode met start- en einddatum en een temperatuur voor dagen in waarop u niet thuis bent. Zo hoeft u geen tijdsvensters te veranderen waarvoor u bijv. geen verlaging van de gewenste temperatuur overdag ingesteld hebt.

De vorstbescherming is geactiveerd.

Zolang de functie «Dagen Buitenshuis» geactiveerd is, heeft deze voorrang op de ingestelde modus. Na het verstrijken van de opgegeven periode of als u de functie voordien afbreekt, werkt de CV-installatie opnieuw in de vooraf ingestelde modus.

5.2.4 Taal selecteren



Aanwijzing

Bij de installatie stelt de installateur de gewenste taal in. Alle functies worden in de ingestelde taal weergegeven.

«Menu» → «Standaard Instellingen» → «Taal»

- Als de taal bijv. van een servicetechnicus van de ingestelde taal afwijkt, dan kunt de taal met deze functie wijzigen.



Opgelet!

De thermostaat kan door een verkeerde taalkeuze niet meer bedienbaar zijn.

Als u een taal kiest die u niet verstaat, dan kunt u de tekst op het display van de thermostaat niet meer lezen en de thermostaat niet meer bedienen.

- ▶ Kies een taal die u verstaat.

Als de tekst op het display toch eens in een niet verstaanbare taal verschijnt, stel dan een andere taal in.

5.2.4.1 Verstaanbare taal instellen

1. Druk zo vaak op de linker keuzetoets tot de basisweergave verschijnt.
2. Druk nog eens op de linker keuzetoets.
3. Draai de draaiknop naar rechts tot de gestippelde lijn verschijnt.
4. Draai de draaiknop opnieuw naar links tot u de tweede lijstoptie boven de stippellijn gemarkeerd hebt.
5. Druk twee keer op de rechter keuzetoets.
6. Draai zolang aan de draaiknop (naar rechts of links) tot u een taal vindt die u verstaat.
7. Druk op de rechter keuzetoets.

5.2.5 Datum instellen

«Menu» → «Standaard Instellingen» → «Datum/Tijd» → «Datum»

- Met deze functie stelt u de actuele datum in. Alle thermostaatfuncties die een datum bevatten, hebben betrekking op de ingestelde datum.

5.2.6 Tijd instellen

«Menu» → «Standaard Instellingen» → «Datum/Tijd» → «Klok»

- Met deze functie stelt u de actuele tijd in. Alle thermostaatfuncties die een tijd bevatten, hebben betrekking op de ingestelde tijd.

5.2.7 Op zomerstand omstellen

«Menu» → «Standaard Instellingen» → «Datum/Tijd» → «Zomertijd»

- Met deze functie kunt u instellen of de thermostaat automatisch op de zomertijd omstelt en of u handmatig op de zomerstand wilt omstellen.
- «Auto»: de thermostaat schakelt automatisch over op de zomertijd.
- «Uit»: u moet de zomertijd handmatig instellen.



Aanwijzing

Zomertijd betekent Midden-Europese zomertijd: begin = laatste zondag in maart, einde = laatste zondag in oktober.

5.2.8 Contrast instellen

«Menu» → «Standaard Instellingen» → «Display» → «Contrast»

- Het displaycontrast kunt u afhankelijk van de helderheid van de omgeving instellen zodat het display goed leesbaar is.

5.2.9 Offset kamertemperatuur instellen

«Menu» → «Standaard Instellingen» → «Offset» → «Kamertemp. Offset»

- In de regelaar is een thermometer voor de meting van de kamertemperatuur ingebouwd. Als u nog een andere thermometer in dezelfde ruimte hebt en u de waarden met elkaar vergelijkt, dan kunnen de temperatuurwaarden constant van elkaar afwijken.

Voorbeeld

Een kamerthermometer geeft constant een graad meer aan dan de op het display weergegeven actuele kamertemperatuur. Met de functie «Kamertemperatuur» kunt u het temperatuurverschil bij de weergave van de thermostaat compenseren door een correctiewaarde van +1 K in te stellen (1 K komt overeen met 1 °C). K (Kelvin) is een eenheid voor het temperatuurverschil. Het invoeren van een correctiewaarde beïnvloedt de kamertemperatuurafhankelijke regeling.

5.2.10 CV circuits benamen

«Menu» → «Standaard Instellingen» → «CV Circuits benamen»

- U kunt de af fabriek opgegeven naam van het CV-circuit naar wens veranderen. De naam is tot 10 tekens beperkt.

5.2.11 Naar fabrieksinstelling terugzetten

U kunt de instellingen voor het «Tijdsprogramma» of voor «Alles» op de fabrieksinstellingen resetten.

Tijdsprogramma

«Menu» → «Standaard Instellingen» → «Fabrieksinstellingen» → «Tijdsprogramma»

- Met «Tijdsprogramma» zet u alle instellingen die u in de functie «Tijdsprogramma» ingevoerd hebt op de fabrieksinstelling terug. Alle andere instellingen die ook tijden bevatten, zoals bijv. «Datum/Tijd» blijven onveranderd.

Terwijl de thermostaat de instellingen van de tijdsprogramma's op de fabrieksinstellingen terugzet, verschijnt op het display «uitvoeren». Daarna verschijnt het startscherm op het display.

Alles



Opgelet!

Gevaar voor een storing!

De functie «Alles» zet alle instellingen op de fabrieksinstelling terug, ook de instellingen die de installateur ingesteld heeft. Het kan zijn dat de CV-installatie daarna niet meer functioneert.

- ▶ Laat de installateur alle instellingen op de fabrieksinstellingen terugzetten.

«Menu» → «Standaard Instellingen» → «Fabrieksinstellingen» → «Alles»

- Terwijl de thermostaat de instellingen op de fabrieksinstellingen terugzet, verschijnt op het display «uitvoeren». Daarna verschijnt op het display de installatieassistent die alleen de installateur mag bedienen.

5.2.12 Installateurniveau

Het installateurniveau is voorbehouden aan de installateur en wordt daarom beschermd met een toegangscode. In dit bedieningsniveau kan de installateur de vereiste instellingen uitvoeren.

5 Bedienings- en weergavefuncties

5.3 Modi

Met de rechter keuzetoets «Modus» kunt u de modus direct instellen.

De padopgave aan het begin van de beschrijvingen van een modus geeft aan hoe u in de menustructuur naar deze modus gaat.

5.3.1 Modi voor het CV-circuit

5.3.1.1 Autostand

«Modus» → «Autostand»

- De automatische modus regelt het CV-circuit volgens de ingestelde gewenste temperatuur en de ingestelde tijdsvensters.

Binnen de tijdsvensters regelt de thermostaat de kamertemperatuur op de ingestelde gewenste temperatuur «Dag» (Dagstand).

Buiten de tijdsvensters regelt de thermostaat de kamertemperatuur op de ingestelde gewenste temperatuur «Laagstand» (nachtstand).

5.3.1.2 Zomerstand

«Modus» → «Zomerstand»

- De verwarmingsfunctie is voor het CV-circuit uitgeschakeld en de vorstbeveiligingsfunctie is geactiveerd.

De warmwaterbereiding regelt de thermostaat afhankelijk van het hiervoor ingestelde tijdsvenster.

5.3.1.3 Dagstand

«Modus» → «Dagstand»

- De modus «Dagstand» regelt het CV-circuit op de ingestelde gewenste temperatuur «Dag» zonder met tijdsvensters rekening te houden.

5.3.1.4 Nachtstand

«Modus» → «Laagstand»

- De modus «Laagstand» regelt het verwarmingscircuit op de ingestelde gewenste temperatuur «Laagstand», zonder met tijdsvensters rekening te houden.

5.3.1.5 Systeem Uit

«Modus» → «Systeem Uit»

- De verwarmingsfunctie is uitgeschakeld. De vorstbeschermingsfunctie is geactiveerd.

5.3.2 Modi voor de warmwaterbereiding

De modus voor de warmwaterbereiding komt altijd overeen met de modus van het CV-circuit. U kunt geen afwijkende modus instellen.

5.3.2.1 Autostand

Het automatische bedrijf regelt de warmwaterbereiding volgens de ingestelde gewenste temperatuur voor «Warm Water» en de ingestelde tijdsvensters. In de functie «Tijdsprogramma» hebt u tijdsvensters voor de warmwaterbereiding ingesteld. Als u geen tijdsvensters ingesteld hebt, dan houdt de thermostaat bij de warmwaterbereiding rekening met de in de fabrieksinstelling vastgelegde tijdsvensters.

Binnen de tijdsvensters is de warmwaterbereiding ingeschakeld en behoudt deze de ingestelde temperatuur van het warm water in de boiler. Buiten de tijdsvensters is de warmwaterbereiding uitgeschakeld.

5.3.2.2 Zomerstand

De zomermodus regelt de warmwaterbereiding volgens de ingestelde gewenste temperatuur voor «Warm Water» en de ingestelde tijdsvensters. In de functie «Tijdsprogramma» hebt u tijdsvensters voor de warmwaterbereiding ingesteld. Als u geen tijdsvensters ingesteld hebt, dan houdt de thermostaat bij de warmwaterbereiding rekening met de in de fabrieksinstelling vastgelegde tijdsvensters.

Binnen de tijdsvensters is de warmwaterbereiding ingeschakeld en behoudt deze de ingestelde temperatuur van het warm water in de boiler. Buiten de tijdsvensters is de warmwaterbereiding uitgeschakeld.

5.3.2.3 Dagstand

De dagmodus regelt de warmwaterbereiding volgens de ingestelde gewenste temperatuur voor «Warm Water» zonder rekening te houden met de tijdsvensters.

5.3.2.4 Nachtstand

De warmwaterbereiding is uitgeschakeld en de vorstbeschermingsfunctie is geactiveerd.

5.3.2.5 Systeem Uit

De warmwaterbereiding is uitgeschakeld en de vorstbeschermingsfunctie is geactiveerd.

5.4 Speciale modi

De speciale modi kunt u vanuit elke modus met de rechter keuzetoets «Modus» direct activeren.

De padopgave aan het begin van de beschrijving van een speciale modus geeft aan hoe u in de menustructuur naar deze speciale functie gaat.

5.4.1 1x Boiler opladen

«Modus» → «1x boiler opladen»

- Als u de warmwaterbereiding uitgeschakeld hebt of buiten een tijdsvenster warm water nodig hebt, dan activeert u de speciale modus «1 x boilerlading». De speciale modus verwarmt het water in de boiler een keer op tot de ingestelde gewenste temperatuur «Warm Water» bereikt is of tot u de speciale modus voordien afbreekt. Daarna werkt de CV-installatie opnieuw in de vooringestelde modus.

5.4.2 Party

«Modus» → «Party»

- Als u tijdelijk het CV-circuit en de warmwaterbereiding wilt inschakelen, bijv. tijdens een feestje, dan activeert u de speciale modus «Party».

Zo hoeft u voor korte periodes de instellingen aan de CV-installatie niet te veranderen. De speciale modus regelt de kamertemperatuur op de ingestelde gewenste temperatuur «Dag» en volgens de ingestelde tijdsvensters.

Als het display «Party modus» weergeeft, dan kunt u de gewenste temperatuur «Dag» voor het CV-circuit met de draaiknop instellen.

De speciale modus wordt gedeactiveerd als het volgende tijdsvenster bereikt is of als u de speciale modus voordien afbreekt. Daarna werkt de CV-installatie opnieuw in de vooringestelde modus.

5.4.3 1 dag Buitenshuis

«Modus» → «1 dag Buitenshuis»

- Als u slechts één dag niet thuis bent, bijv. bij een daguitstapje, activeer dan de speciale modus «1 dag Buitens-

huis». Zo hoeft u ingestelde tijdsvensters niet te veranderen die u bijv. met een verhoging van de kamertemperatuur overdag ingesteld hebt. De speciale modus regelt de kamertemperatuur op de gewenste temperatuur «Laagstand».

De warmwaterbereiding is uitgeschakeld en de vorstbescherming is geactiveerd.

Als het display «1 dag Buitenshuis» weergeeft, dan kunt u de gewenste temperatuur «Laagstand» voor het CV-circuit met de draaiknop instellen.

De speciale modus wordt vanaf 24:00 uur automatisch gedeactiveerd of u breekt de speciale modus voordien af. Daarna werkt de CV-installatie opnieuw in de vooringestelde modus.

5.5 Meldingen

5.5.1 Onderhoudsmelding

Als onderhoud vereist is, dan geeft de thermostaat een onderhoudsmelding op het display weer.



Opgelet!

Gevaar voor beschadiging van de CV-installatie door niet uitgevoerd onderhoud!

Een onderhoudsmelding geeft aan dat de CV-installatie door de installateur onderhouden moet worden. Als u de onderhoudsmelding niet in acht neemt, dan kan dit tot materiële schade of tot het uitvallen van de CV-installatie leiden.

- ▶ Als de thermostaat een onderhoudsmelding weergeeft, breng dan een installateur op de hoogte.

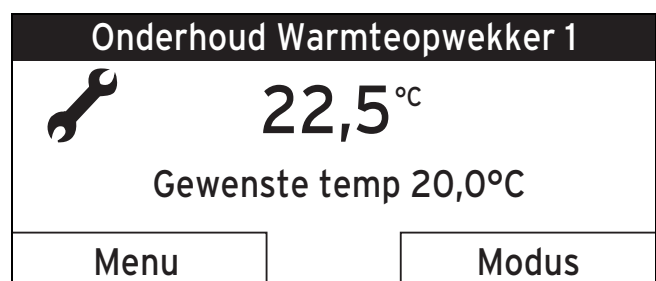

Afbeelding 5.4: Voorbeeld van een onderhoudsmelding

De volgende onderhoudsmeldingen kunnen verschijnen:

- «Onderhoud CV-ketel»
- «Onderhoud» (van de CV-installatie)

5.5.2 Foutmelding

Als er een fout in de CV-installatie optreedt, dan geeft de thermostaat een foutmelding op het display weer.

5 Bedienings- en weergavefuncties



Opgelet!

Gevaar voor beschadiging van de CV-installatie door niet verholpen fout!

Een foutmelding geeft aan dat de CV-installatie door de installateur ontstoord of gerepareerd moet worden. Als u de foutmelding niet in acht neemt, dan kan dit tot materiële schade of tot het uitvallen van de CV-installatie leiden.

- ▶ Als de thermostaat een foutmelding weergeeft, breng dan een installateur op de hoogte.

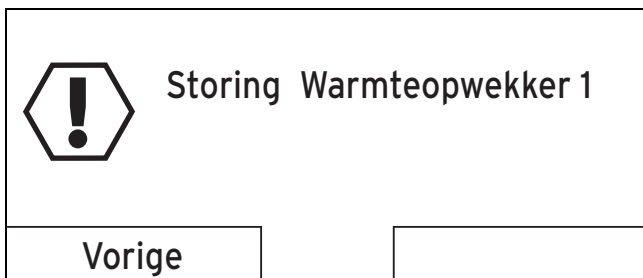

Afbeelding 5.5: Voorbeeld van een foutmelding

Als de thermostaat in de plaats van de basisweergave een foutmelding op het display weergeeft en u op de linker functietoets «Vorige» drukt, dan verschijnt opnieuw de basisweergave op het display.

U kunt de actuele foutmeldingen ook onder „Menu → Informatie → Systeem status → Status” aflezen. Zodra een foutmelding voor de CV-installatie voorhanden is, geeft het instelniveau «Status» de waarde «Niet OK» weer. De rechter functietoets heeft in dit geval de functie «Uitlezing».

6 Energie sparen

6.1 Kamertemperatuur regelen

Het is normaal gezien niet nodig slaapkamers of weinig gebruikte kamers op 20 °C te verwarmen.

- ▶ Pas de kamertemperatuur aan het gebruiksdoel van de kamer aan.
- ▶ Stel de kamertemperatuur niet hoger in dan net voldoende is om u comfortabel te voelen.



Aanwijzing

Iedere graad daarboven veroorzaakt een hoger energieverbruik van ongeveer 6 %.

6.2 Kamertemperatuur verlagen

Het eenvoudigst en betrouwbaarst kunt u de temperatuur via thermostaten met individueel instelbare tijdsprogramma's verlaten.

Als u de kamertemperatuur met meer dan 5° wilt verlagen, dan bespaart u geen bijkomende energie, omdat u dan voor de volgende verwarmingsperiode meer verwarmingsvermogen nodig hebt. Alleen bij langere afwezigheid, zoals bijv. vakantie, loont het de temperaturen verder te verlagen.

- ▶ Verlaag de kamertemperatuur tijdens de nachtrust en als u niet thuis bent.
- ▶ Stel de kamertemperatuur tijdens de verlagingstijden lager in dan tijdens de maximale temperatuurtijden.
- ▶ Stel bij langere afwezigheid de temperatuur met behulp van de functie «Dagen Buitenshuis» in.

6.3 Gelijktijdig verwarmen

Als u slechts een ruimte of slechts enkele ruimtes in uw woning verwarmt, dan worden de aanpalende onverwarmde ruimtes via muren, deuren, vensters, plafond en vloer ongecontroleerd mee verwarmd. Het vermogen van de radiatoren van de onverwarmde ruimtes is voor zo'n werkwijze onvoldoende. De verwarmde ruimtes kunnen dan niet voldoende opwarmen (hetzelfde effect ontstaat als deuren tussen verwarmde en niet of beperkt verwarmde ruimtes open blijven).

- ▶ Verwarm alle ruimtes van uw woning gelijktijdig en volgens hun gebruik.

6.4 Thermostaatkranen en weersafhankelijke thermostaten of kamerthermostaten gebruiken

Thermostaatkranen op alle radiatoren houden de eenmaal ingestelde kamertemperatuur exact aan. Als de kamertemperatuur boven de op de voelkop ingestelde waarde stijgt, sluit de thermostaatkraan automatisch en bij het dalen onder de ingestelde waarde opent deze weer.

Uitzondering: de thermostaatkranen aan de radiatorthermostaten in de kamer waarin de thermostaat gemonteerd is, moeten volledig opengedraaid moeten zijn. De radiatoren worden dan via de thermostaat geregeld en zo wordt de ingestelde kamertemperatuur nageleefd.

- ▶ Pas de kamertemperatuur met thermostaatkranen aan uw individuele wensen aan. Met behulp van thermostaatkranen en een weersafhankelijke thermostaat of een kamerthermostaat bereikt u een economisch gebruik van uw CV-installatie.

6.5 Thermostaten niet afdekken

De thermostaat moet de circulerende kamerlucht ongehinderd kunnen detecteren. Afgedekte thermostaatkranen kunnen met afstandsvoelers worden uitgerust en blijven daardoor werken.

- ▶ Zorg ervoor dat uw thermostaten niet wordt afgedekt door meubels, gordijnen of andere voorwerpen.

6.6 Voor economische warmwaterbereiding zorgen

- ▶ Stel de gewenste temperatuur «Warm Water» van de boiler slechts zo hoog in dat de temperatuur voor uw behoeften volstaat, in geen geval hoger dan 60°C.
- ▶ Gebruik bijkomend de functie «Tijdsprogramma» voor de warmwaterbereiding in de modus «Autostand» of «Zomerstand». Stel de tijdsvensters zo in dat het water kort voor het aftappen op de gewenste temperatuur «Warm Water» gebracht wordt, bijv. 's morgens na het opstaan en 's avonds als u weer thuis bent.
- ▶ Als u langere tijd geen warm water nodig hebt, schakel de warmwaterbereiding dan uit.
- ▶ Als u zelden of buiten de ingestelde tijdsvensters warm water nodig hebt, gebruik dan de functie «1 x boileroplaeding».

7 Onderhoud en verhelpen van storingen

7 Onderhoud en verhelpen van storingen

7.1 Thermostaat reinigen

1. Reinig de behuizing van de thermostaat met een vochtige doek.
2. Gebruik geen schuur- of reinigingsmiddelen die de bedieningselementen of het display zouden kunnen beschadigen.

7.2 Storingen herkennen en verhelpen

| Storing | Oorzaak | Oplossing |
|-------------------------------------------------------|-------------|--------------------------------------------------------------------------------------------------------------------------------------------------------------------------|
| Display is donker | Toestelfout | – Schakel de netschakelaar aan de warmteopwekker gedurende ca. 1 minuut uit en dan opnieuw in – Als de fout nog voorhanden is, breng dan de installateur op de hoogte |
| Geen veranderingen op het display via de draaiknop | | |
| Geen veranderingen op het display via de keuzetoetsen | | |

Tabel 7.1: Storingen herkennen en verhelpen

8 Buitenbedrijfstelling

8.1 Thermostaat vervangen

Als de thermostaat van de CV-installatie vervangen moet worden, dan moet de CV-installatie buiten bedrijf gesteld worden.

Laat de werkzaamheden door een installateur uitvoeren.

8.2 Recycleren en afvoeren

De thermostaat en de bijbehorende transportverpakking bestaat overwegend uit recycleerbare stoffen.

Toestel



Als uw Vaillant-toestel met dit symbool is gekenmerkt, dan mag het na afloop van de gebruiksduur niet met het huisvuil worden meegegeven.

- Zorg er in dit geval voor dat uw Vaillant-toestel alsmede de evt. aanwezige toebehoren na afloop van de gebruiksduur correct worden afgevoerd.

Aangezien dit Vaillant-toestel niet valt onder de wet inzake het op de markt brengen, terugnemen en milieuvriendelijk afvoeren van elektrische en elektronische apparaten (WEEE-richtlijn), is een gratis afvoer bij een gemeentelijk verzamelpunt niet voorzien.

Verpakking

Het afvoeren van de transportverpakking kunt u het best overlaten aan de installateur die het toestel geïnstalleerd heeft.

9 Garantie en serviceteam

9.1 Garantie

Fabrieksgarantie

Geldt voor: België

De producten van de NV Vaillant zijn gewaarborgd tegen alle materiaal- en constructiefouten voor een periode van twee jaar vanaf de datum vermeld op de aankoopfactuur die u heel nauwkeurig dient bij te houden. De waarborg geldt alleen onder de volgende voorwaarden:

1. Het toestel moet door een erkend gekwalificeerd vakman geplaatst worden die er, onder zijn volledige verantwoordelijkheid, op zal letten dat de normen en installatievoorschriften nageleefd worden.
2. Het is enkel aan de technici van de Vaillant fabriek toegelaten om herstellingen of wijzigingen aan het toestel onder garantie uit te voeren, opdat de waarborg van toepassing zou blijven. De originele onderdelen moeten in het Vaillant toestel gemonteerd zijn, zoniet wordt de waarborg geannuleerd.
3. Teneinde de waarborg te laten gelden, moet u ons de garantiekaart volledig ingevuld, ondertekend en gefrankeerd terugzenden binnen de veertien dagen na de installatie!

De waarborg wordt niet toegekend indien de slechte werking van het toestel het gevolg is van een slechte regeling, door het gebruik van een niet overeenkomstige energie, een verkeerde of gebrekkige installatie, de niet-naleving van de gebruiksaanwijzing die bij het toestel gevoegd is, door het niet opvolgen van de normen betreffende de installatievoorschriften, het type lokaal of verluchting, verwaarlozing, overbelasting, bevriezing, elke normale slijtage of elke handeling van overmacht. In dit geval zullen onze prestaties en de geleverde onderdelen aangerekend worden. Bij facturatie, opgesteld volgens de algemene voorwaarden van de na-verkoop-dienst, wordt deze steeds opgemaakt op de naam van de persoon die de oproep heeft verricht en/of de naam van de persoon bij wie het werk is uitgevoerd, behoudens voorafgaand schriftelijk akkoord van een derde persoon (bv. huurder, eigenaar, syndic, enz.) die deze factuur uitdrukkelijk ten zijne laste neemt. Het factuurbedrag zal contant betaald moeten worden aan de fabriekstechnicus die het werk heeft uitgevoerd. Het herstellen of vervangen van onderdelen tijdens de garantieperiode heeft geen verlenging van de waarborg tot gevolg. De toekenning van garantie sluit elke betaling van schadevergoeding uit en dit tot voor om het even welke reden ze ook gevraagd wordt. Voor elk geschil, zijn enkel de Tribunalen van het district waar de hoofdzetel van de vennootschap gevestigd is, bevoegd. Om alle functies van het Vaillant toestel op termijn vast te stellen en om de toegelaten toestand niet te veranderen, mogen bij onderhoud en herstellingen enkel nog originele Vaillant onderdelen gebruikt worden.

Fabrieksgarantie

Geldt voor: Nederland

Fabrieksgarantie wordt verleend alleen indien de installatie is uitgevoerd door een door Vaillant BV erkende installateur conform de installatievoorschriften van het betreffende product.

De eigenaar van een Vaillant product kan aanspraak maken op fabrieksgarantie die conform zijn aan de algemene garantiebepalingen van Vaillant BV.

Garantiewerkzaamheden worden uitsluitend door de servicedienst van Vaillant BV of door een door Vaillant BV aangewezen installatiebedrijf uitgevoerd.

Eventuele kosten die gemaakt zijn voor werkzaamheden aan een Vaillant product gedurende de garantieperiode komen alleen in aanmerking voor vergoeding indien vooraf toestemming is verleend aan een door Vaillant BV aangewezen installatiebedrijf en als het conform de algemene garantiebepalingen een werkelijk garantiegeval betreft.

9.2 Klantenservice

Klantendienst

Geldt voor: België

N.V. Vaillant S.A.
Golden Hopestraat 15
B-1620 Drogenbos
België

Klantendienst: +32 2 334 93 52

Serviceteam

Geldt voor: Nederland

Het Serviceteam dient ter ondersteuning van de installateur en is tijdens kantooruren te bereiken op nummer:

Serviceteam: +31 20 565 94 40

10 Technische gegevens

10.1 Thermostaat

| Omschrijving | Waarde |
|-------------------------------------------|------------------------------|
| Bedrijfsspanning U _{max} | 24 V |
| Stroomopname | < 50 mA |
| Doorsnede aansluitleidingen | 0,75 ... 1,5 mm ² |
| Beschermingsklasse | IP 20 |
| Veiligheidscategorie | III |
| Maximaal toegestane omgevings-temperatuur | 50 °C |
| Hoogte | 97 mm |
| Breedte | 147 mm |
| Diepte | 50 mm |

Tabel 10.1: Thermostaat

11 Vakwoordenlijst

11 Vakwoordenlijst

11.1 Keuzeniveau

Via een keuzeniveau gaat u naar het volgende niveau van de menustructuur of naar instellingen die u kunt veranderen.

11.2 Modus

Met de modi bepaalt u hoe uw CV-installatie of uw warmwaterbereiding geregeld wordt, bijv. in het automatische bedrijf of handmatig.

11.3 Instelniveau

Via het instelniveau kunt u waarden kiezen en wijzigen.

11.4 Foutmelding

Een foutmelding geeft u aan dat door de CV-installatie aan de thermostaat een fout gemeld werd.

11.5 CV circuit

Een CV-circuit is een gesloten circuitsysteem van leidingen en warmteverbruikers (bijv. verwarmingstoestellen). Het opgewarmde water uit de CV-ketel stroomt in het CV circuit en komt als afgekoeld water opnieuw in de CV-ketel aan.

11.6 CV-installatie

De CV-installatie verwarmt de woning op en stelt warm water ter beschikking. Een CV-installatie beschikt normaal gezien over minimaal één CV-circuit.

11.7 Nachttemperatuur

De nachttemperatuur is de temperatuur waarop de thermostaat de kamertemperatuur buiten de ingestelde tijdsvensters verlaagd kan worden (nachtmodus).

11.8 Kamertemperatuur

De kamertemperatuur is de werkelijk gemeten temperatuur in de woning.

11.9 Dagtemperatuur

De dagtemperatuur is de gewenste temperatuur «Dag», waarop u de woning wilt verwarmen (dagmodus).

11.10 Beschermingsklasse

De beschermingsklasse geeft de geschiktheid van elektrische toestellen voor verschillende omgevingsvoorwaarden aan en bijkomend de bescherming van mensen tegen potentieel gevaar bij het gebruik ervan.

11.11 Veiligheidscategorie

De veiligheids categorie omschrijft de indeling en kenmerking van elektrische toestellen m.b.t. de voorhanden veiligheidsmaatregelen voor het verhinderen van een elektrische schok.

11.12 Statusmelding

Een statusmelding verschijnt als u een speciale modus geactiveerd hebt. Deze blijft zolang zichtbaar als de speciale modus actief is.

11.13 Thermostaatkraan

Thermostaatkranen worden aan radiatoren gemonteerd en regelen de kamertemperatuur tot op de ingestelde waarde. Als de kamertemperatuur boven de ingestelde waarde stijgt, dan reduceert de thermostaatkraan de doorstromingshoeveelheid van het warm water. Als de kamertemperatuur onder de ingestelde waarde daalt, dan opent de thermostaatkraan, de doorstromingshoeveelheid van het warm water wordt verhoogd en de kamertemperatuur stijgt opnieuw.

11.14 Aanvoertemperatuur

De warmteopwekker verwarmt water dat door de CV-installatie gepompt wordt. De aanvoertemperatuur is de temperatuur van het water dat na het opwarmen door de CV-installatie geleid wordt.

11.15 Warm waterbereiding

Het water in de boiler wordt door de CV-ketel op de gekozen gewenste temperatuur «Warm Water» opgewarmd. Als de temperatuur in de boiler met een bepaalde waarde daalt, dan wordt het water opnieuw tot op de gewenste temperatuur «Warm water» opgewarmd.

11.16 Tijdvenster

Een tijdvenster is een vooringestelde vastgelegde periode waarin de warmteopwekker of de warmwaterbereiding ingeschakeld zijn.

11.17 Tijdsprogramma

Met tijdsprogramma's kunt u uw CV-installatie zo regelen dat verwarming en warm water in de ingestelde tijdsvensers met de ingestelde gewenste temperatuur klaarstaan.

11.18 Toegangs niveau voor de gebruiker

Het toegangs niveau bevat alle functies die de gebruiker zelf kan veranderen.

11.19 Toegangs niveau voor de installateur

Het toegangs niveau bevat voor de installateur bijkomende functies die zonder vakkennis niet veranderd mogen worden. Dit toegangs niveau is voorbehouden aan de installateur en wordt daarom beschermd met een toegangscode.

Index

| | | |
|-----------------------------------------------|------------|--|
| A | | |
| Aanvoertemperatuur | 34 | |
| Alles | | |
| naar fabrieksinstelling terugzetten | 25 | |
| Artikelnummer | | |
| aflezen | 20 | |
| Autostand | 26 | |
| B | | |
| Basisweergave | 10 | |
| Bedienings- en weergavefuncties | 20–28 | |
| Bedieningsconcept | 11 | |
| Bedieningsniveau | 10 | |
| Bedieningsniveaus | 10 | |
| Bedieningsstructuur | 10 | |
| Bedieningsvoorbeeld | 12 | |
| Beschermingsklasse | 34 | |
| Blok | | |
| Afwijkende tijden | 23 | |
| C | | |
| CE-markering | 7 | |
| Contactgegevens | | |
| Installateur | 20 | |
| CV circuit | 34 | |
| Gewenste temperatuur | 20 | |
| CV-circuit | | |
| benoemen | 25 | |
| CV-installatie | 8 | |
| D | | |
| Dagen buitenshuis | | |
| plannen | 24 | |
| Dagstand | 26 | |
| Dagtemperatuur | 34 | |
| Datum | | |
| instellen | 24 | |
| wijzigen | 12 | |
| Display-contrast | | |
| instellen | 25 | |
| Documenten | | |
| die ook van toepassing zijn | 5 | |
| E | | |
| Eigen instellingen | 16 | |
| Energie sparen | 29 | |
| F | | |
| Fabrieksgarantie | 32 | |
| Fabrieksinstelling | | |
| alles terugzetten | 25 | |
| terugzetten naar | 25 | |
| Foute werking | | |
| vermijden | 6 | |
| Foutmelding | 27, 34 | |
| G | | |
| Gebruik volgens de voorschriften | 7 | |
| Geldigheid | | |
| Handleiding | 5 | |
| Gewenste temperatuur | 11 | |
| CV circuit | 20 | |
| instellen | 20–21 | |
| Warm waterbereiding | 21 | |
| «Gewenste temperatuur dag» | | |
| wijzigen | 12 | |
| I | | |
| Informatie | | |
| aflezen | 20 | |
| Installateur | | |
| Contactgegevens | 20 | |
| Installatourniveau | 25 | |
| Installatie | | |
| alleen door installateur | 6 | |
| instellen | | |
| Datum | 24 | |
| Offset kamertemperatuur | 25 | |
| Tijd | 25 | |
| Tijdsvenster voor elke dag afzonderlijk | 23 | |
| Tijdsvensters voor blokken | 23 | |
| Tijdsvensters voor dagen en blokken | 23 | |
| Tijdsvensters op een dag | 23 | |
| Instelniveau | 11, 34 | |
| K | | |
| Kamertemperatuur | 34 | |
| Offset instellen | 25 | |
| Keuzeniveau | 11, 34 | |
| L | | |
| Lijst van de statusmeldingen | | |
| aflezen | 20 | |
| M | | |
| Menustructuur | | |
| Overzicht | 14 | |
| Modi | 10, 26, 34 | |
| Autostand | 26 | |
| Overzicht | 17 | |
| Warmwaterbereiding | 26 | |

| | |
|-----------------------------------------------------|--------|
| Modi voor warmwaterbereiding | |
| Autostand | 26 |
| Dagstand | 26 |
| Nachtstand | 27 |
| Systeem Uit | 27 |
| Zomerstand | 26 |
| N | |
| Nachtstand | 26 |
| Nachttemperatuur | 34 |
| Normale tijd | |
| omstellen op | 25 |
| O | |
| Offset kamertemperatuur | |
| instellen | 25 |
| Onderhoudsmelding | 27 |
| Overzicht | |
| tabellarisch | 16 |
| P | |
| Plannen | |
| Dagen buitenshuis | 24 |
| Productkenmerken | 8 |
| R | |
| Regelfunctie | 8 |
| reinigen | |
| Thermostaat | 30 |
| S | |
| Serienummer | |
| aflezen | 20 |
| Serienummer en artikelnummer | |
| aflezen | 20 |
| Softkeyfunctie | 10 |
| Speciale modi | 27 |
| 1 dag Buitenshuis | 27 |
| 1x Boiler opladen | 27 |
| Party | 27 |
| Statusmeldingen | 20, 34 |
| Storingen | |
| herkennen | 30 |
| verhelpen | 30 |
| Symbolen | |
| CV circuit | 10 |
| Systeem status | |
| aflezen | 20 |
| Systeem Uit | 26 |
| T | |
| Taal | |
| instellen | 24 |
| selecteren | 24 |
| Terugzetten | |
| naar fabrieksinstelling | 25 |
| Thermostaat | |
| reinigen | 30 |
| Thermostaatkraan | 34 |
| Tijd | |
| instellen | 25 |
| Tijdsprogramma | 35 |
| instellen | 22 |
| naar fabrieksinstelling terugzetten | 25 |
| Nederland | 19 |
| snel instellen | 23 |
| Tijdsvenster voor elke dag afzonderlijk | |
| instellen | 23 |
| Tijdsvensters voor blokken | |
| instellen | 23 |
| Tijdsvensters voor dagen en blokken | 23 |
| Tijdsvenster | 35 |
| Tijdsvensters op een dag | |
| instellen | 23 |
| Toegangs niveau | |
| Gebruiker | 10, 35 |
| Installateur | 10, 35 |
| Typeaanduiding | |
| Tabel | 8 |
| V | |
| Veiligheids categorie | 34 |
| Verbranding | |
| Drinkwater | 6 |
| Vorstbeveiligingsfunctie | 9 |
| Vorstschade | |
| Temperatuur | 6 |
| uitschakelen | 6 |
| W | |
| Warm waterbereiding | 35 |
| Gewenste temperatuur | 21 |
| Warmwaterbereiding | 9 |
| Weergave | |
| Artikelnummer | 8, 20 |
| Contactgegevens van de installateur weergeven | 20 |
| Lijst van de statusmeldingen | 20 |
| Serienummer | 8, 20 |
| Systeem status | 20 |
| Tijdsprogramma | 24 |

Index

Z

Zomerstand..... 26

Zomertijd

omstellen op..... 25

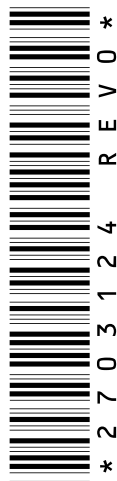

0020135478_00

Vaillant BV

Postbus 23250 ■ 1100 DT Amsterdam
Telefoon +31 20 565 92 00 ■ Telefax +31 20 696 93 66
Serviceteam +31 20 565 94 40
info@vaillant.nl ■ www.vaillant.nl

N.V. Vaillant S.A.

Golden Hopestraat 15 ■ B-1620 Drogenbos
Tel. +32 2 334 93 00 ■ Fax +32 2 334 93 19
Kundendienst +32 2 334 93 52 ■ Service après-vente +32 2 334 93 52
Klantendienst +32 2 334 93 52
info@vaillant.be ■ www.vaillant.be